

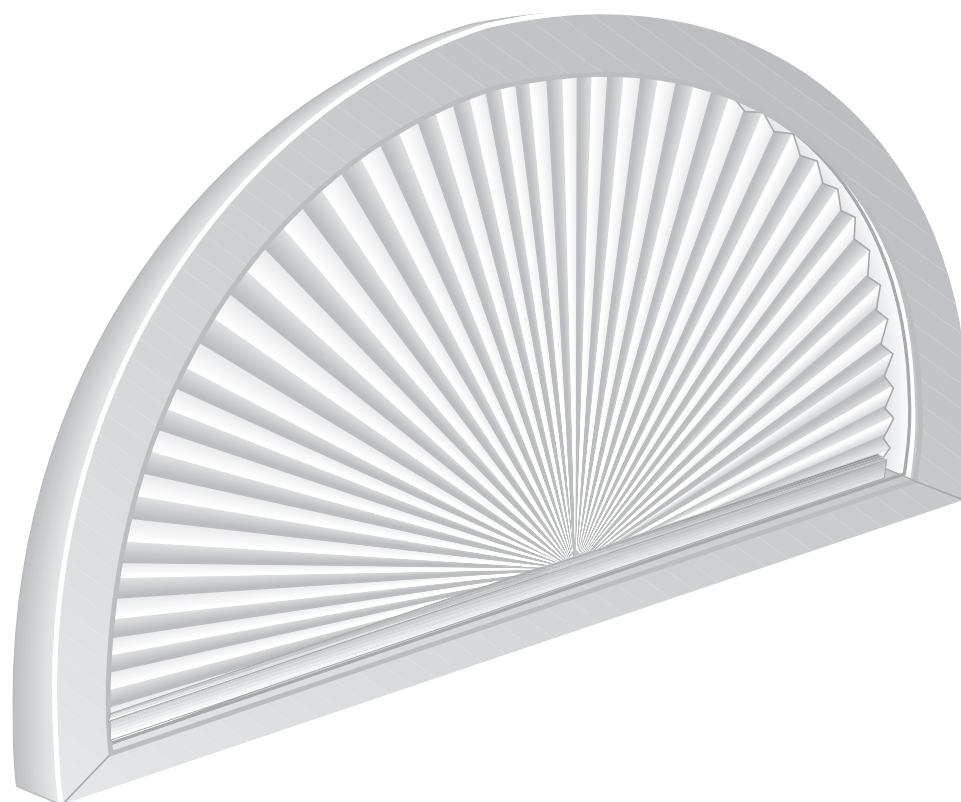

Guía de instalación para Cortina Celular en forma de Arco



¡Nosotros lo hacemos fácil!

Antes de comenzar

Su nueva cortina Celular en forma de Arco "Blinds To Go"™ es fabricada según su pedido y sus especificaciones, con los más finos materiales disponibles en el mercado. La instalación debe ser fácil y la cortina debe ajustarse perfectamente.

Opciones de Montura

Montura interna: La cortina se instala en la parte interna del marco de la ventana, ya sea en la parte superior del marco o a los lados.

Montura externa: La cortina se monta ya sea sobre el marco o en la parte externa del marco de la ventana.

Nota: Los tornillos que se proveen son apropiados para la mayoría de las superficies de montura. Lea a continuación algunas sugerencias adicionales.

Para yeso o cartón de yeso: Use un anclaje hueco de pared como apoyo adicional.

Para concreto, piedra, ladrillo, o ceramica: Use un taladro y anclas apropiadas antes de fijar los tornillos.

Para superficies en metal: Taladre los agujeros antes de fijar los tornillos.

Herramientas Sugeridas

- Taladro (Punta de cabezal Phillips No. 2)
- Nivel
- Lápiz
- Destornillador
- Cinta métrica

Instalación de Cortina Celular en forma de Arco

Partes

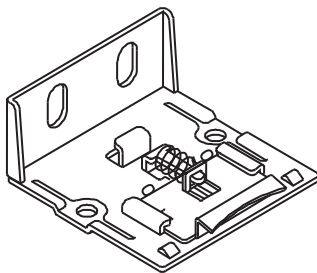

Soporte
Cantidad: 2 o más dependiendo del ancho de la cortina

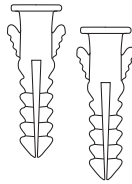

Anclajes de pared
Cantidad: 2 por soporte

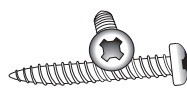

Tornillos de montura
Cantidad: 2 por soporte

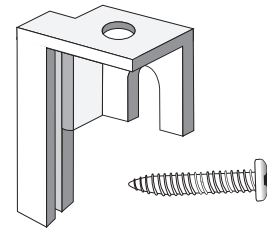

Clips de apoyo y tornillo
Cantidad: depende del ancho de la cortina

Componentes Opcionales (provistos únicamente para instalaciones específicas)

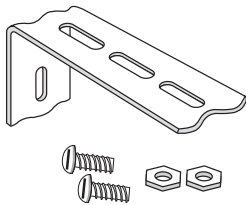

Soporte de extensión
Cantidad: 1 por soporte

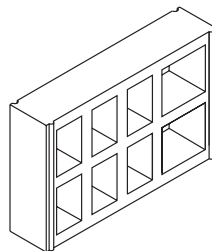

Bloques espaciadores
Cantidad: 1 por soporte

Iniciando la instalación

Paso 1. Montura de soportes

1. Sustenga la cortina en el lugar en donde desea montarla y haga una marca **aproximadamente 2" hacia adentro a partir de cada extremo del carril superior**. Estas demarcaciones indicarán la posición de los soportes. Esto también puede realizarse midiendo el carril superior y marcando la posición de las esquinas del carril superior sobre la superficie de montura. Una vez hecho esto, haga una marca aproximadamente 2 1/4" hacia adentro a partir de cada extremo. En ambos casos le recomendamos usar un nivel.
2. Monte los soportes como se muestra en la ilustración.

Con el objetivo de que la cortina quede al rás del marco, el borde posterior de los soportes debe estar a 2 1/4" hacia atrás a partir del frente del marco

montura interna

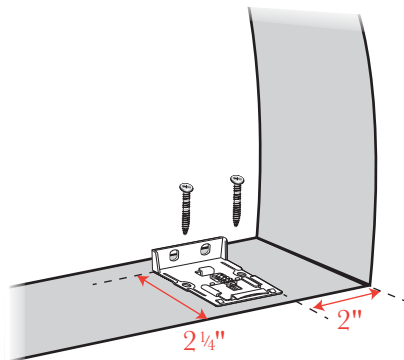

montura externa

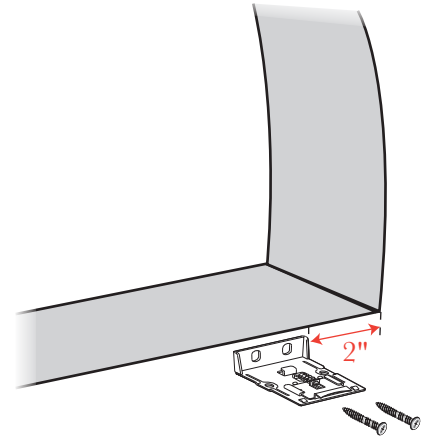

Nota: Si usted ha ordenado bloques espaciadores, soportes de montura lateral o soportes de extensión, proceda como lo indica la ilustración.

instalación con bloques espaciadores (opcional)

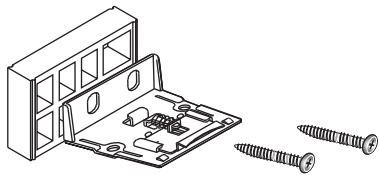

instalación con soportes de extensión (opcional)

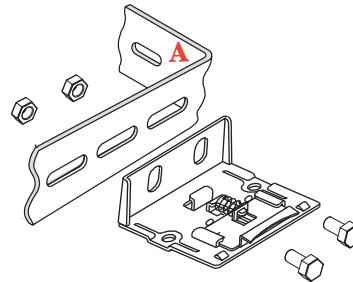

El soporte (A) puede girar para acomodarse a diferentes tipos de montura.

Paso 2. Ensamblaje de la cortina en forma de arco

1. Quitar las bandas de goma y abrir la cortina en abanico. Ver (Fig. A).
2. Deslizar la tela hacia la punta opuesta del carril superior. Deslizar la cinta de base de la otra mitad del arco dentro del canal. Ver (Fig. B).
3. Insertar la tapa en el extremo del carril superior hasta que encaje. Ver (Fig. C).

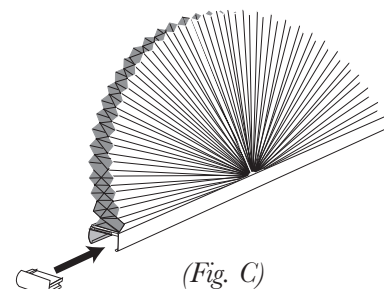
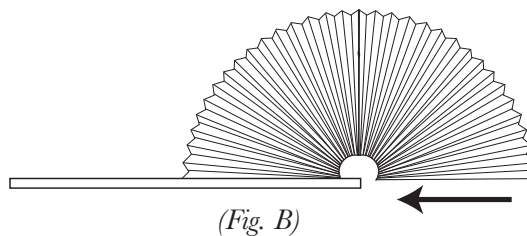
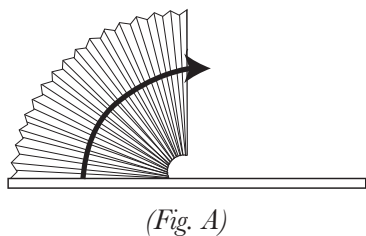

Paso 3. Instalación de los clips de apoyo

1. Marque el lugar de colocación de los clips de apoyo. Coloque los clips de forma que su parte trasera tengan la misma profundidad de la parte trasera del soporte de instalación.
2. Marque el centro superior de la ventana.
3. Asegúrese que todas las marcas se encuentren a una profundidad consistente hacia dentro de la repisa de la ventana.
4. Atornille los clips de apoyo del arco a la superficie de montaje, atravesando el agujero arriba de los clips (montaje interior), o a través de la ranura en la parte trasera (montaje exterior).

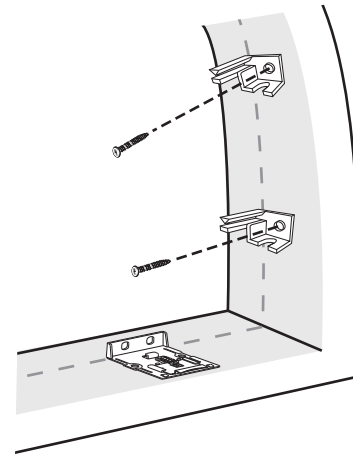

Paso 4. Ajuste de la cortina dentro de los soportes

1. Enganche el labio posterior del carril superior en la lengüeta del resorte del soporte de montaje. Ver (Fig. A).
2. Al mismo tiempo que empuja contra el soporte, haga rotar la parte delantera del carril hacia abajo para ajustar la lengüeta de cierre del soporte de montaje. La cortina ajustará fácilmente en el soporte con un ruido seco. Ver (Fig. B).

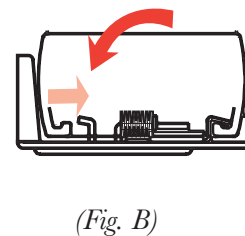
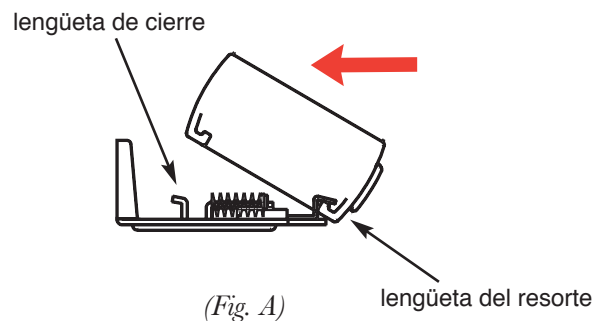

Nota: Para sacar la cortina, empujela hacia atrás desenganchando la lengüeta de cierre al mismo tiempo que rota el frente del carril superior hacia arriba. Luego saque la cortina de los soportes.

Paso 5. Colocación de la tela dentro de los clips de apoyo

1. Marque el centro de la tela.
2. Con cuidado apriete sobre la tela hasta que pueda introducir la celdilla posterior dentro de la parte central superior del clips de apoyo.
3. Luego, vaya al primer clip de arriba desde el fondo del arco, levante con cuidado la tela en forma de abanico hasta que la primera sección encaje en la abertura de la ventana. Apriete sobre la tela con cuidado hasta que pueda introducir la celdilla posterior dentro del clip de apoyo.
4. Repita la operación con los clips restantes.
5. Controle el ajuste de la cortina de arco. Si es necesario, vuelva a colocar la tela en los clips.

